

## 特性

- ◆光电隔离
- ◆可提供透明防护盖
- ◆4000V 介质耐压
- ◆面板安装
- ◆可控硅移相输出
- ◆调压精度高、效果好
- ◆内置 RC 吸收回路
- ◆LED 指示工作状态
- ◆环保产品（符合 ROHS 要求）
- ◆4-20mA 输入控制，实现 0-220VAC 或 0-380VAC 线性调压

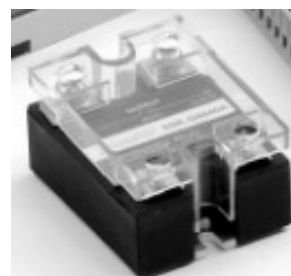

## 输入（控制）参数（TA=25℃）

输入控制电流（@8VDC）	4-20mA
确保开启电流	5.0mA
确保关断电流	4.0mA
输入电流(最大值)	20mA
反极性电压（直流）	-15VDC

## 其它参数（TA=25℃）

介质耐压	4000VAC(输入与输出间) 2500VAC（输入、输出与底座间）
绝缘电阻	1000MΩ（500VDC）
工作温度范围	-30℃~80℃
储存温度范围	-30℃~100℃
重量	约 110g

## 输出（负载）参数（TA=25℃）

	V2225A	V3825A
输出电压范围	0-220VAC	0-380VAC
最大瞬态电压	800Vpk	1100Vpk
最大输出漏电流	5mA	5mA
最大输出压降	1.5Vrms	
最大负载电流	25A	
最大浪涌电流 (10ms)	额定电流的 8 倍	
最小功率因数	0.5	
最大接通时间	1/2 周期+1ms	
最大关断时间	1/2 周期+1ms	
断态电压指数 上升率 dv/dt	500V/μs	

## 产品介绍:

**SSR-V 系列固态调压器**采用我公司科研人员自身开发的自适应同步触发技术，无需外接同步变压器，为用户开发设计产品减少空间 40%以上；输入与输出之间 2500VAC 光电隔离，使用更加安全；宽脉冲触发设计使负载输出更加稳定可靠。该系列产品输入控制方式为 4-20mA，输出采用单向可控硅反并联，耐 dv/dt 能力高，电流规格从 10A-300A 不等，输出负载调压范围有 0-220VAC、0-380VAC。极大的满足了客户各种不同场合的需要。该产品输入与输出之间采用光电隔离，其介质耐压达到 4000VAC。采用环氧树脂灌封，外型尺寸：57.4mm×45.7mm×23mm

**SSR-V 系列固态调压器**被广泛应用在电炉温控、橡胶塑料机械、印刷机械、包装机械、喷泉控制、数控机床、舞台灯光等工业自动化领域。

订货标记示例

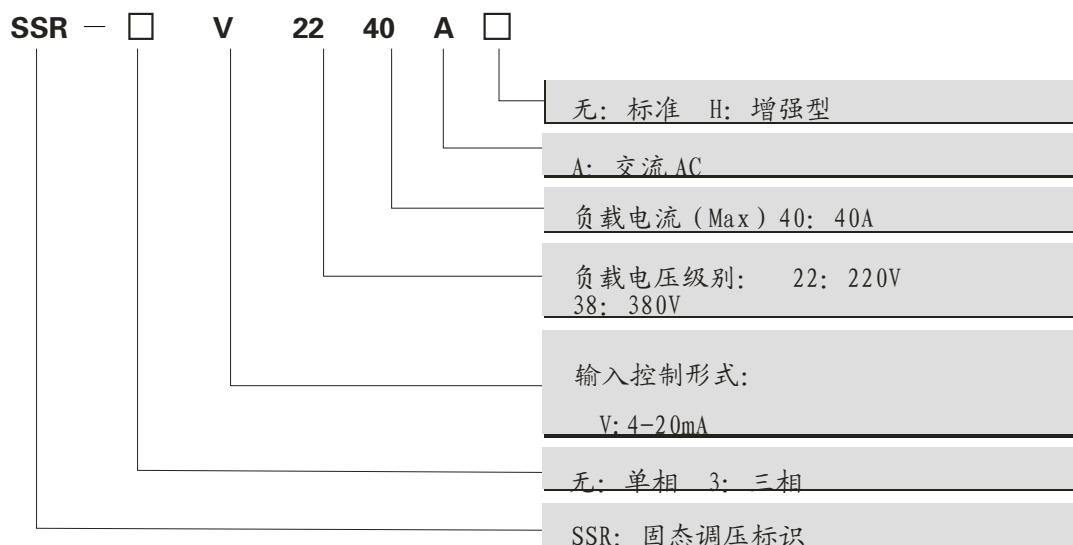

输入控制与负载电压特性图

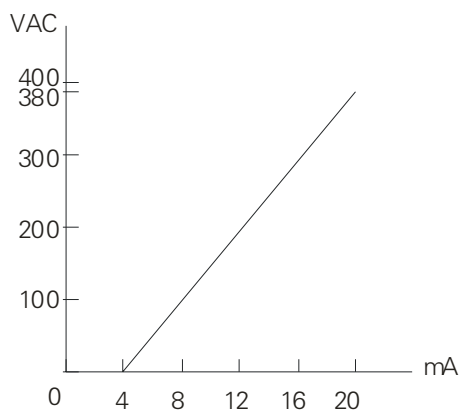
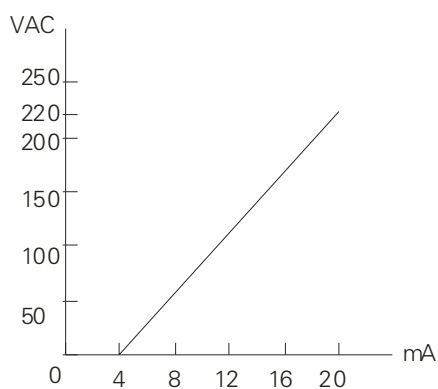

性能曲线图

漏电流与负载电压特性图 (@25°C)

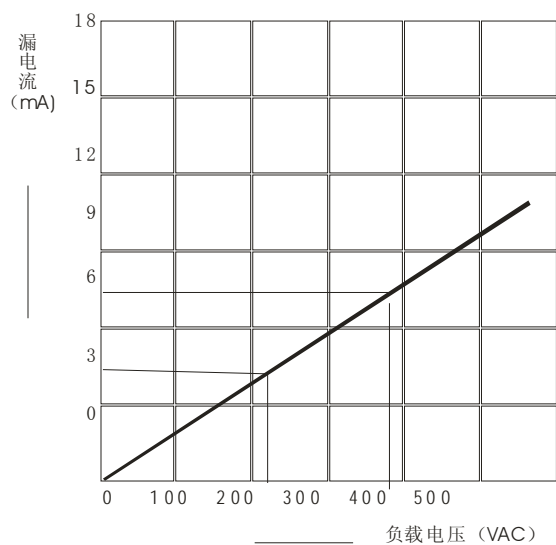

最大负载电流与环境温度特性图 (25A)

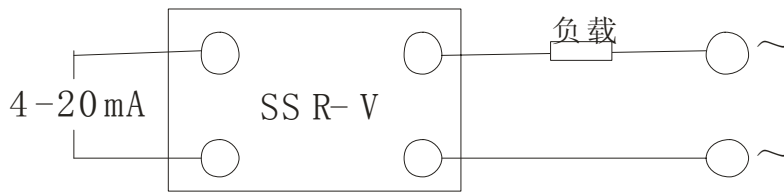
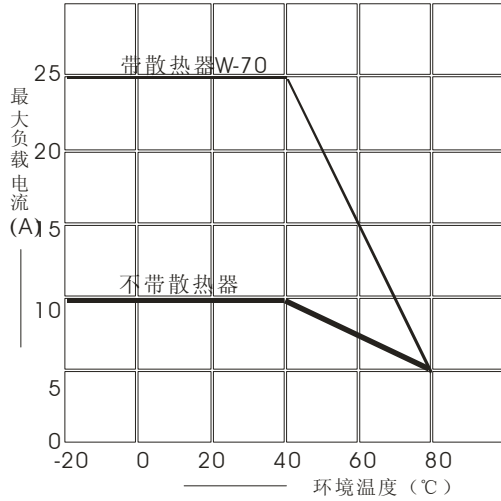

外型安装尺寸图:

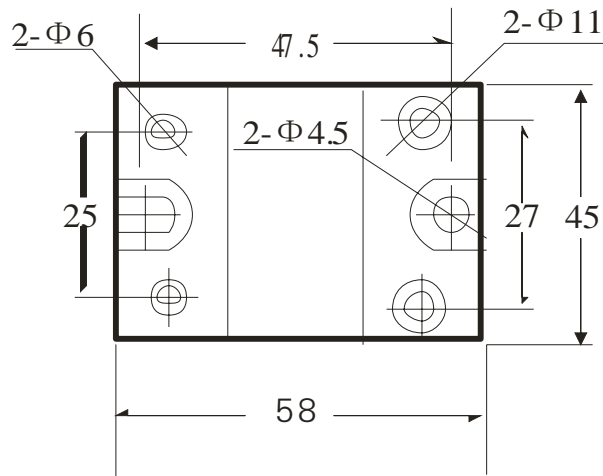

**使用说明:**

- 1、实际负载电流  $\geq 3A$  时必须使用散热器或安装在具有相应散热效果的金属底板

上，并且调压模块散热底板与安装面之间涂上导热硅脂，负载电流 40A 以上加风冷。

2、当两只或以上数量调压模块并排安装时，应留有足够的间距（10mm 以上）。

3、使用过程中，可能会出现高瞬间电压和浪涌电流施加在输出端，导致调压模块误导通或损坏。因此通常需要在输出端接入 VTS 瞬态二极管或 MOV 压敏电阻。压敏电阻推荐选用工作电压的 2 倍。或直接选用我公司生产

的半导体过压浪涌保护元件 YRC1（适用于单相 SSR）与 YRC2（适用于三相 SSR）。

4、在负载电路中，请串联快速熔断器或断路器，以防止负载短路。

5、阻性负载选取调压模块电流应为实际负载电流的 2-3 倍

6、部分高浪涌负载选取调压模块电流应为实际负载电流的 10 倍以上。